

GLAMOX VARME – FORDI KVALITET BETALER SIG

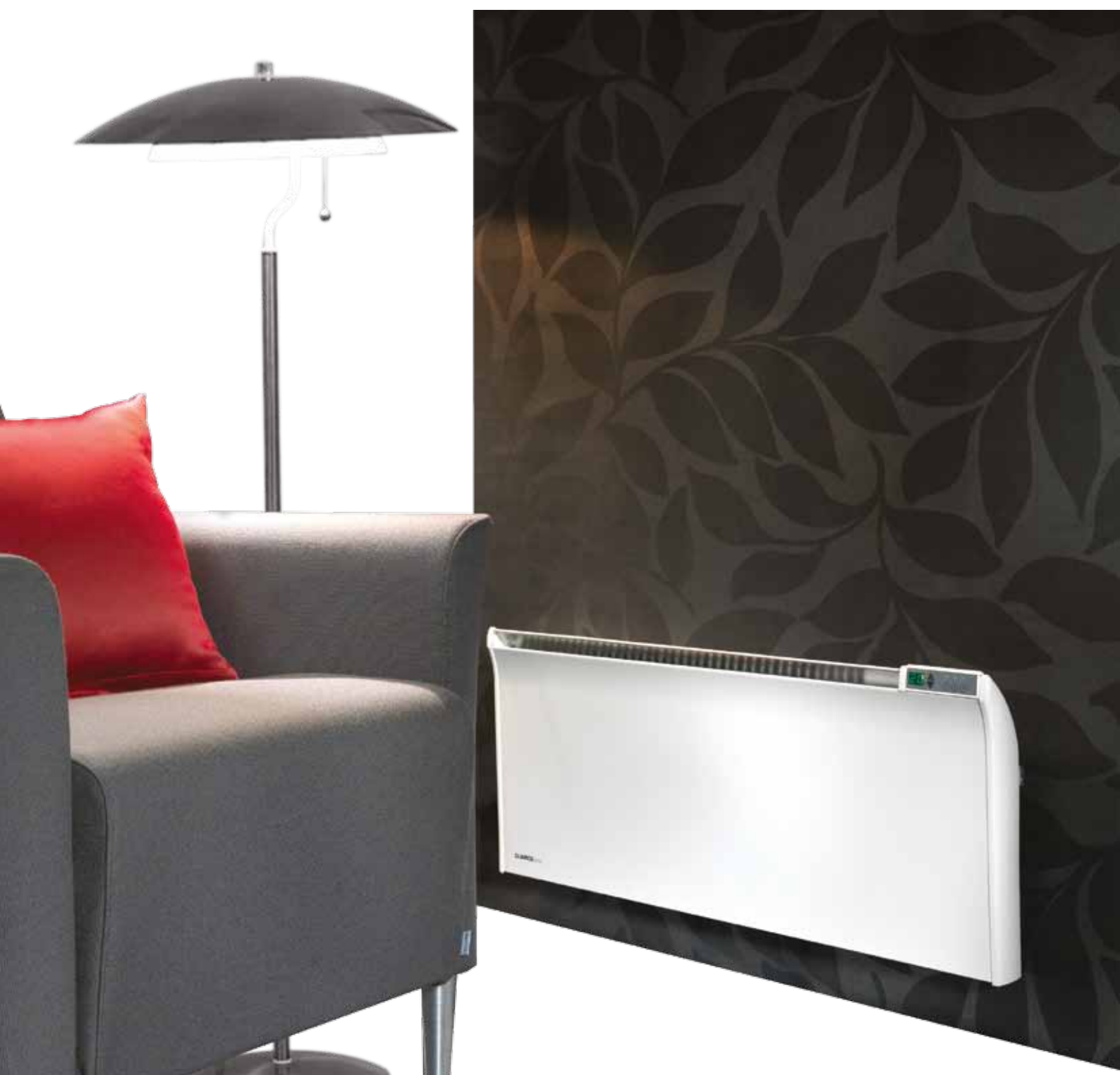

Glamox Varme - fordi kvalitet betaler sig

Hold på varmen - reducer udgifterne

Undersøgelser viser, at energiforbruget til rumopvarmning kan reduceres med 25% ved dag- og natsænkning. For skoler, kontor og andre bygninger, der ikke er i brug om natten og i weekenden, kan besparelsen blive 40 - 50%. Med disse besparelser vil Glamox HARMONY 5000 i løbet af kort tid være en lønsom investering.

GLAMOX varmeovne leveres i mange modelvarianter for boliger og kommercielle bygninger. Vi har varmeovne og styringssystemer, der dækker dit behov. Kontakt din lokale elinstallatør.

www.glamox.dk/varme

Der er udvist stor omhu for at sikre, at illustrationerne og de tekniske specifikationer i brochuren er korrekte på udgivelsestidspunktet.

Glamox tager forbehold for produktionsmæssige og tekniske ændringer af produkter, som er opgivet i brochuren, ændringer af sortiment og trykfejl. Glamox fraskriver sig ethvert ansvar for de følger, som sådanne fejl måtte medføre for brugerne af brochuren.

GLAMOX VARME - 2010

Glamox Varme - fordi kvalitet betaler sig

Hold på varmen - reducer udgifterne



Glamox varmeovne har fokus på design, brugervenlighed og energieffektive løsninger. Du får en ovn, der passer ind i dit miljø, er nem at betjene og reducerer dine eludgifter.

Glamox Varme sælges via din lokale elinstallatør.

Besøg os på www.glamox.dk/varme.



Indhold

Glamox Harmony 5000 styresystem	4-7
Glamox 3001 klassisk ovn	8-11
Glamox H30 design ovn	12-13
Glamox H25 olieovn	14-15
Glamox GVR reflektorovn	16
Produktoversigt	17-19
Målskitser.....	20-21
Glamox systemløsninger.....	22



Med Glamox Harmony 5000 har du fuld kontrol over temperatur, lys og elektriske apparater. Med Glamox Harmony 5000 bestemmer du temperaturen i hvert enkelt rum. Lun og god varme når du er til stede og lav energisparende temperatur, når du sover eller rummet ikke er i brug. Enkelt menuvalg gør det nemt at programmere for netop dit behov. Glamox Harmony 5000 kan benyttes i alle typer bygninger, hvor varme og elektriske apparater skal styres. Boliger, lejligheder, børnehaver, skoler, kontorer, institutioner eller sommerhuse.



Muligheder med Glamox HARMONY 5000



DAG- OG NATSÆNKNING

Dag- og natsænkning tilpasset dit behov. Du kan frit vælge temperatur og tider for hvornår, der skal være lunt og behageligt, og hvornår der skal være en lav og energibesparende temperatur. Programmet, du gemmer, kan nemt ændres efter ønske.



PERIODESTYRING VED FRAVÆR

Periodestyring for nemt at spare energi ved fravær i weekend, ferier og dage, hvor boligen eller bygningen ikke er i brug. Nogle få tryk på tasterne, og du kan få temperaturen til at gå i dyb dvale i det antal dage og timer, du ønsker. Dette giver en betydelige energibesparelse i løbet af et år.



LET AT SE, LET AT ÆNDRE

Let at se og ændre de programmer, som er lagt ind. Skærmen viser med grafik og tekst, hvad der gælder for den enkelte zone. Lige så nemt kan du ændre de værdier, som ikke længere gælder.



MEGET FLEKSIBELT

Et elvarmesystem er fleksibelt, nemt at montere og ændre ved ombygning, når familien forøges eller nogen flytter ud. Ved disse ændringer er det nemt at tilpasse Glamox Harmony 5000 til dine aktuelle behov.



BØRNESIKRING

Børnesikring er et begreb, som Glamox Harmony 5000 tager hensyn til. Fra centralen kan alle termostater og relæ låses mod lokal betjening. Denne funktion er vigtigt i børnehaver, på skoler og i andre institutioner.



TILPASSET KONTORER

På kontorer, i institutioner og kommercielle bygninger kan det være optimalt at lade dem, som arbejder over, styre varmen i nogle timer på en nem måde. Glamox Harmony 5000 er udstyret med en sådan funktion, hvor bare et enkelt tryk giver normal temperatur i fem timer, og derefter overtager systemet igen og følger programmet.

Glamox HARMONY 5000

Gør det nemt at bruge et avanceret styringsystem

*tips:
vidste du, at du
kan styre motor-
varmeren på bilen
med harmony*

Programmeringen foregår ved, at Harmony 5000 stiller spørgsmål, som du besvarer ved hjælp af tastetryk eller ved at lægge værdier ind via taltasterne. Når du har de ønskede værdier trykker du OK og aktiverer den automatiske styring. Bliver der behov for at overstyre programmet, er det muligt både med »her og nu« knapperne eller ved at bruge »periodestyling« f.eks. ved fravær i weekender og ferier.

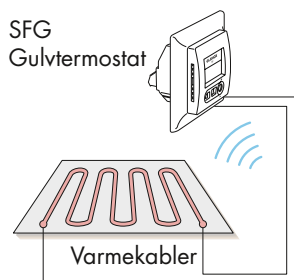

Glamox 3001 med CRG termostat



Hvor meget kan du spare?

Undersøgelser viser, at energiforbruget til rumopvarmning kan reduceres med 25 % ved dag- og natsænkning. For skoler, kontor og andre bygninger, der ikke er i brug om natten og i weekenden, kan besparelsen blive 40–50 %. Med disse besparelser vil Harmony i løbet af kort tid være en lønsom investering.

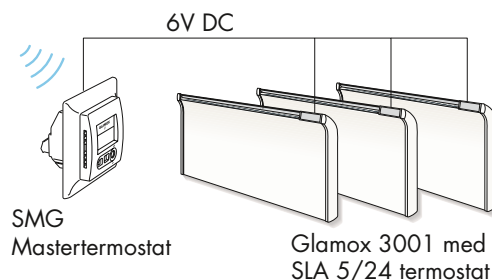
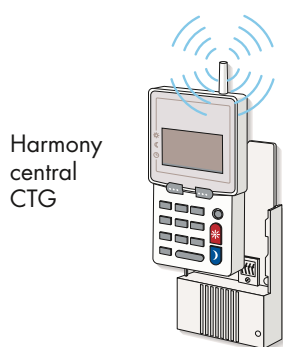

Rimeligt og effektivt!

I rækken af tiltag, som myndighederne anbefaler for mere energieffektivitet, er styresystemer af typen Harmony 5000 et af de rimeligste og mest effektive, du kan installere. Og så kan du gøre det hele selv eller med lidt hjælp fra en elektriker.

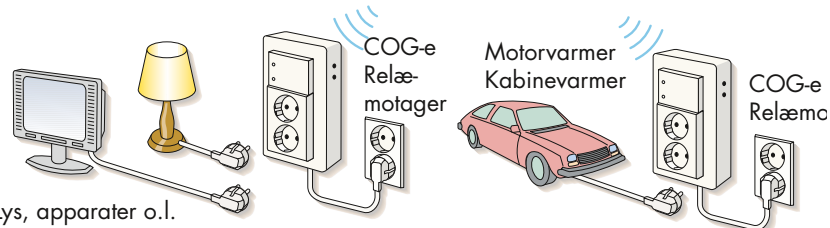

Nye byggeforskrifter stiller krav om »nat- og weekendsænkning« af indetemperaturen til 19°C for de bygningstyper, hvor der kan skiftes mellem nat, dag og weekenddrift.

Tænd for varmen via sms til sommerhuset med Glamox GSMG

Med Glamox GSMG og Harmony 5000 kan du tænde for varmen via sms til hytten eller sommerhuset, således at der er dejligt varmt, når du kommer frem. Du kan aflæse temperaturen ude og inde og regulere indetemperaturen, således at den bliver nøjagtig, som du vil have den. Systemet kan også bruges til varsling af brand og indbrud med sms til din mobil, hvis der skulle opstå en sådan situation



Gør det nemt at bruge et avanceret styringsystem



HARMONY 5000 CTG REMOTE CONTROL, Art. nr. 910060

Programmerbar fjernkontrol der kommunikerer med og styrer andre radiostyrede termostater og relæer. Glamox HARMONY 5000 Gør det nemt at bruge et avanceret styringsystem.



HARMONY 5000 GSM/CTG COMPLETE, Art. nr. 910081

En GSM enhed tilkobles CTG fjernkontrollen. Du vil være i stand til at sende og modtage SMS fra dit sommerhus. Send en SMS med besked om ønsket temperatur eller aflæs temperatur inde eller ude.



HARMONY 5000 REPEATER, Art. nr. 910087

Der hvor der er behov for ekstra rækkevidde for radiosignalerne, kan en repeater/signalforstærker placeres mellem CTG fjernkontrollen og de mest fjerntliggende modtagere.



CRG radiostyret termostat, Art. nr. 910066

Radiostyret »plug in« termostat til fjernkontrol af Glamox 3001 ovn. Modtager signal fra HARMONY 5000 om hvilken temperatur, termostaten til enhver tid skal holde.



CRMG radiostyret mastertermostat, Art. nr. 910068

Radiostyret »plug in« mastertermostat til fjernkontrol af Glamox 3001 ovn. Modtager signal fra HARMONY 5000 om hvilken temperatur, termostaten til enhver tid skal holde. Kan styre op til 10 slaveovne. Slaveovnene skal udstyres med modul type SLA 5/24.

En god løsning når flere ovne monteres i samme rum. Alle ovnene i rummet vil arbejde synkront og afgive jævn varme til rummet.



SFG vægmonteret gulvvarmeterminermostat, Art. nr. 910100

Radiostyret vægmonteret termostat for gulvvarme med indbygget rumføler. Gulvføler følger med som standard. Indbygget relæ for 16 Ampere og kan styre alle typer varme.



SMG vægmonteret mastertermostat, Art. nr. 910105

Radiostyret master vægmonteret termostat med indbygget rumføler. Et styresignal på 6V kan også styre elektroniske relæer for regulering af alle typer varme.



SXG vægmonteret relæ for fast installation, Art. nr. 910110

Radiostyret vægmonteret relæ for styring af belysning og apparater som er tilkøbt relæet med faste installationer.



COG-e fleksibelt relæ med ledning, stik og 2-vejs stikkontakt, Art. nr. 910074

Belysning og apparater der er tilkøbt den faste installation med SXG, eller til stikkontakt med COG-e kan styres fra Glamox HARMONY. Hvis det ønskes, kan hver modtager også styres lokalt, uafhængig af fjernkontrollen. For motorvarmer, radio, TV og andre apparater.



Et funktionelt design med buet front gør at varmen hurtigt sendes ud i rummet. Undgå brændt støv og sodstriber på væggen. Glamox 3001 er en børnevenlig ovn uden skarpe kanter. Varianten TPVD60 har lav overfladetemperatur til brug i daginstitutioner og på børneværelser.

tips:
glamox 3001 leveres i børnevenlig version med lav overfladetemperatur

Glamox 3001

Funktionel, fleksibel og børnevenlig

Glamox 3001 er den mest funktionelle og fleksible ovn. Ideel for boliger og næringsbygninger. Minimal støvforbrænding på grund af stor køleflade på varmeelementet. Ingen skarpe kanter, glat og holdbar overflade. Ovnen er sikret mod overtemperatur med automatisk tilbagekobling for at hindre uønsket ændring af temperaturen. Modellen TPVD60 er lavtempereret og et godt alternativ til børneværelset. Glamox 3001 kan nemt løsnes fra vægbeslaget i overkanten for så at vippes frem, noget som letter rengøring.

Ovnene er tilpasset »plug in« termostater. Du kan vælge mellem mange forskellige termostater. Alt lige fra simple elektroniske til de

mere avancerede for central regulering. Blandt andet for automatisk fjernstyring fra Glamox Harmony 5000.

Ovnene leveres med flere effekter fra 300 watt til 2000 watt. De er nemme at montere og leveres med separat vægbeslag med påmonteret koblingsboks for fast montage. Koblingsboksen kan flyttes til siden. Ovnene kan tilkobles spænding enten via den medfølgende koblingsboks eller direkte i stikkontakten med kabel og stik bag på ovnene.



Sørg for at gardiner ikke hindrer luftgennemstrømningen i ovnen, benyt gardinbøjle.



Ved at benytte dæksel over termostaten forhindrer du, at temperaturen ikke indstilles forkert ved et uheld.

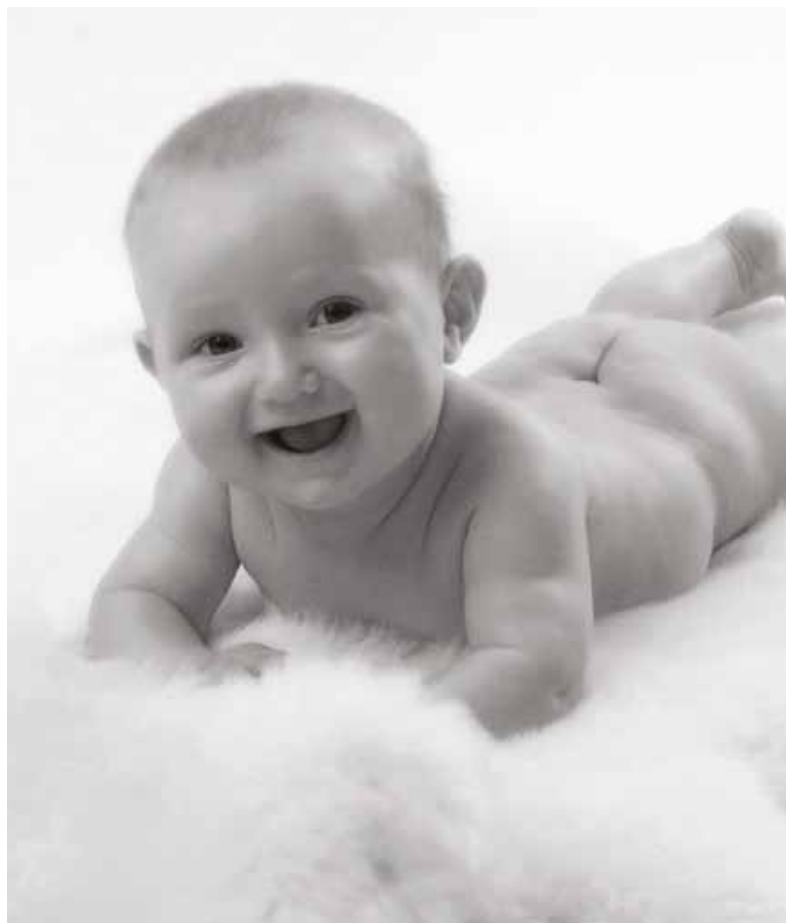

Glamox TPVD60 har lav overfladetemperatur for brug i børneværelser.



TPA og TLO er ideelle for brug i boliger og næringsbygninger. TPA er 35 cm høj, TLO er 18 cm høj og begge leveres i flere effekter fra 300 watt til 2000 watt. Du kan vælge forskellige termostater. Alt lige fra simple elektroniske til de mere avancerede for central regulering. Blandt andet for fjernkontrol fra Glamox Harmony.

tips:

i boligen kan du reducere omkostningerne til opvarmning med indtil 25% ved at benytte dag-/natsænkning



ET

ET er en elektronisk og lydløs termostat. Det giver en nøjagtige og jævn temperatur og reducerer energiforbruget med 8-0 % sammenlignet med mekaniske termostater.



DT

DT sænker automatisk temperaturen om natten og om dagen, hvis boligen ikke bruges. Du vælger selv længde på sænkingsperioderne og antal graders sænkning. En yderligere reduktion af energi til opvarmning med 20 % er mulig med automatisk dag- og natsænkning på hver enkelt ovn.



CTG (HARMONY 5000)

CTG er en radiostyret termostat, der giver den bedste komfort og de laveste fyringsudgifter. Nem programmering giver optimalt energiuudnyttelse. Ved fravær i weekend og ferier kan systemet skære betydeligt ned på energiforbruget til opvarmning. CTG styres af Glamox Harmony 5000, der sørger for trådløs fjernstyring af ovne, gulvvarme og tænd-sluk kontakter.

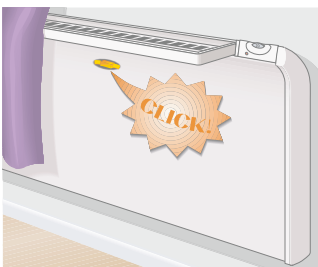

Ekstra sikring mod overophedning og mulighed for gardinbøjle

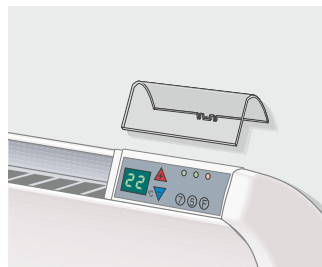

Dæksel til børnesikring af termostat.

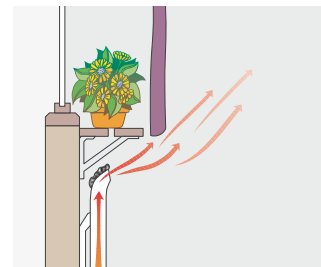

Frontudslip reducerer faren for misfarvede vægge og giver en god varmefordeling.

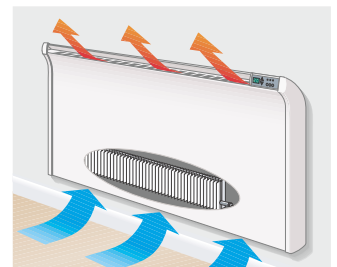

Element med stor overflade og den specielle Glamox varmeprofil giver effektiv opvarmning.



Glamox H30 er en ny serie panelovne i flot design og flotte farver, der giver en kreativ kontrast til rummet. Ovnene har en brugervenlig og overskuelig regulering. Valgt temperatur vises med lysende, letlæselige tal. Glamox H30 fås i farverne hvid, rød, sort eller grå. Valget er dit...

tips:
vidste du, at den mest miljøvenlige energi, er den, du ikke bruger - brug dag- og natsænkning!

Glamox H30

Energieffektivt og tidsrigtigt design

Glamox H30 er en nye serie panelovne i tidløst design og flotte farver, der giver rummet en kreativ kontrast. Farvevalget giver mulighed for at fremhæve produktet i stedet for at få det til at falde i med interiøret. Glamox H30 er lige velegnet til alle typer interiør og garanterer den gode, lune varme, som Glamox Varme er kendt for.

Der er også lagt stor vægt på brugervenlighed. Lysende, letlæselige tal viser temperaturen og valgmuligheder ved programmering. Brugervenlig med knapper for regulering placeret højt oppe på ovnen. Ovnen er sikret mod overophedning med overtemperatursikring med automatisk tilbagekobling.

Energi og miljø er i fokus. Ovnene leveres med integreret digital termostat, der automatisk kan sænke temperaturen om natten og om dagen, hvis dette ønskes. Noget som giver op til 20 % reduktion af energiforbruget til opvarmning.

Ovnene leveres med flere effekter fra 600 watt til 1200 watt. Er nem at montere og leveres med separat vægbeslag. Ovnen tilkobles via medfølgende kabel og stik.



A photograph of a living room. On the left, a window with white blinds is partially visible. A green armchair is in the foreground. In the center, a white radiator is mounted on a light-colored wall. Above the radiator is a small framed picture. To the right, two green glass bottles hold dried flowers. The floor is light wood.

Oliefyldt vægovn brænder ikke støv og er et populært valg for astmatikere og allergikere. Termostaten holder temperaturen i rummet på nøjagtigt det niveau, du selv vælger. Oliefyldt vægovn er et godt alternativ som varmekilde i din bolig, hvad enten du skal renovere eller bygge nyt. Lav overfladetemperatur og jævn fordeling af varmen giver dig et godt indeklima og en god luftkvalitet.

tips: vidste du, at med lidt reduceret rumtemperatur føles luften renere og friskere? samtidig med at du sparer energi og penge.

Glamox H25

For et godt indeklima

Glamox H25 bidrager til et godt indeklima med høj varmekomfort. En stor del af den kolde årstid tilbringer vi indendørs, og da er det vigtigt med ordentlig ventilation for god luftkvalitet og jævn, god opvarmning. Glamox oliefyldte radiatorer giver varme på en skånsom, effektiv og behagelig måde. Termostaten holder temperaturen i rummet på nøjagtigt det niveau, du selv vælger.

Radiatoren har en stor overflade, således at varmen lettere kan overføres til luften som strømmer forbi og føres hurtigt og effektivt ud i rummet, hvor der er brug for varme. Samtidig giver det en jævn og lav temperatur på alle overflader.

Glamox oliefyldte radiatorer er fyldt med termisk olie, der kan recirkuleres. De øvrige dele, som indgår i produkterne, kan genvindes,

når radiatorerne måske skal skiftes ud efter mange år. Glamox oliefyldte radiatorer har en meget lang levetid, og der er stort set ikke behov for vedligehold ud over rengøring.

Ovnene leveres med integreret elektronisk termostat, der automatisk regulerer temperaturen til ønsket niveau.

Ovnene leveres med flere effekter fra 350 watt til 1250 watt. Er nem at montere og leveres med separat vægbeslag. Ovnen tilkobles via medfølgende kabel og stik.



Glamox GVR

Hurtig og jævn strålevarme

Effektivt element og godt, varmeteknisk design gør, at varmen hurtigt og jævnt spredes til hele rummet. Robust pulverlakeret overflade. GVR5 har 4 effektrin og forniklet reflektor, som giver en god spredning af varmestrålerne. Ideel til badeværelser.

Forlæng udelivet på kølige sommeraftener og klare efterårsdage. GVR5 kan også bruges under tag på verandaer og terrasser.

Reflektorovnen skal monteres mindst 180 cm over gulvet og anvendes normalt for fast installation.

Hvis der anvendes separat reguleringssystem, skal dette være for forskellige elementer.



*tips:
- vidste du, at
gvr5 også kan
bruges under tag
på verandaer og
terrasser*

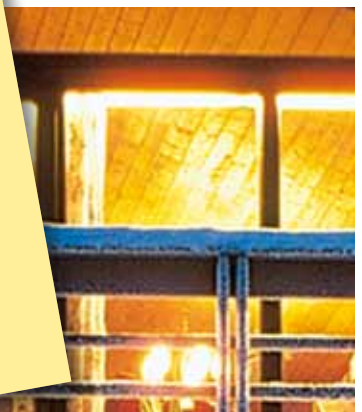



TLO u. termostat

Høj ovn 18 cm uden termostat.
Normaltempereret maks. 90°C.
IP20. Dobbeltisoleret kl. II.

Type	Effekt	Art. nr.
TLO 03	250W	766032030
TLO 05	500W	766052030
TLO 07	750W	766072030
TLO 10	1000W	766102030
TLO 14	1400W	766142030



TPA u. termostat

Høj ovn 35 cm uden termostat.
Normaltempereret maks. 90°C.
IP20. Dobbeltisoleret kl. II.

Type	Effekt	Art. nr.
TPA 04	400W	765042030
TPA 06	600W	765062030
TPA 08	800W	765082030
TPA 10	1000W	765102030
TPA 12	1200W	765122030
TPA 15	1500W	765152030
TPA 20	2000W	755202030



TPVD m. EV termostat

Høj ovn 35 cm til vådrum
påmonteret EV termostat.
Normaltempereret maks. 90°C.
IP24. Dobbeltisoleret kl. II.

Type	Effekt	Art. nr.
TPVD 04 EV	400W	768042070
TPVD 06 EV	600W	768062070
TPVD 08 EV	800W	768082070
TPVD 10 EV	1000W	768102070



TPVD60 u. termostat

Høj ovn 35 cm til vådrum
u. termostat.
Lavtempereret maks. 60°C.
IP24. Dobbeltisoleret kl. II.

Type	Effekt	Art. nr.
TPVD60	400W	768042325
TPVD60	600W	768062325
TPVD60	800W	768082325

Glamox Varme

Tilbehør Glamox 3001 – produktoversigt



Gardinbøjler høje ovne

Type
TPC 04 gardinbøjle for 400W
TPC 06 gardinbøjle for 600W
TPC 08 gardinbøjle for 800W
TPC 10 gardinbøjle for 1000W
TPC 12 gardinbøjle for 1200W
TPC 15 gardinbøjle for 1500W
TPC 20 gardinbøjle for 2000W

Art. nr.
755400011
755400012
755400013
755400014
755400015
755400016
755400017



Gardinbøjler lave ovne

Type
TLC 03 gardinbøjle for 250W
TLC 05 gardinbøjle for 500W
TLC 07 gardinbøjle for 700W
TLC 10 gardinbøjle for 1000W
TLC 14 gardinbøjle for 1400W

Art. nr.
755400018
755400024
755400019
755400020
755400021



Fødder til fritstående ovne

Type
Gulvfod for lav ovn (TLO)
Gulvfod for høj ovn (TPA)

Art. nr.
755500000
755500001



Dæksel

Type
Dæksel, passer til alle termostater

Art. nr.
755330000



Glamox reflektorovn

Type	Effekt	Art. nr.
GVR 505 reflektorovn uden reg.system	500W	591010
GVR 507 reflektorovn uden reg.system	750W	592010
GVR 510 reflektorovn uden reg.system	1000W	593010

Type	Effekt	Art. nr.
GVR 505 B reflektorovn med reg.system	500W	591210
GVR 507 B reflektorovn med reg.system	750W	592210
GVR 510 B reflektorovn med reg.system	1000W	593210



Glamox H30

Type	Hvid	Rød	Sort	Grå
GLAMOX H30 H 0600W DT	670006	670106	670206	670306
GLAMOX H30 H 0800W DT	670008	670108	670208	670308
GLAMOX H30 H 1000W DT	670010	670110	670210	670310
GLAMOX H30 H 1200W DT	670012	670112	670212	670312
GLAMOX H30 H 1400W DT	670014	670114	670214	670314
GLAMOX H30 H 2000W DT	670020	670120	670220	670320
GLAMOX H30 L 0600W DT	680006	680106	680206	680306
GLAMOX H30 L 0800W DT	680008	680108	680208	680308
GLAMOX H30 L 1000W DT	680010	680110	680210	680310
GLAMOX H30 L 1200W DT	680012	680112	680212	680312



Glamox H25

Høj ovn, højde 60 cm
Lav ovn, højde 30 cm

Type	Effekt	Art. nr.
Glamox H25 H 1000W ET hvid	1000W	605510
Glamox H25 H 0700W ET hvid	700W	605507
Glamox H25 H 0350W ET hvid	350W	605503
Glamox H25 L 0800W ET hvid	800W	605608
Glamox H25 L 0600W ET hvid	600W	605606
Glamox H25 L 0400W ET hvid	400W	605604
Boks til 230V fast installation		913070

Hvor stor varmeeffekt har jeg brug for?

Ovnens effekt	Mildt klima	Normalt/koldt klima
400W	5 - 8 m ²	4 - 6 m ²
600W	7 - 12 m ²	6 - 10 m ²
800W	10 - 16 m ²	8 - 13 m ²
1000W	12 - 20 m ²	10 - 16 m ²
1200W	14 - 24 m ²	12 - 19 m ²
1500W	18 - 30 m ²	15 - 24 m ²
2000W	24 - 40 m ²	20 - 32 m ²

Glamox Varme

Målskitser

Glamox 3001 TPA/TPVD60

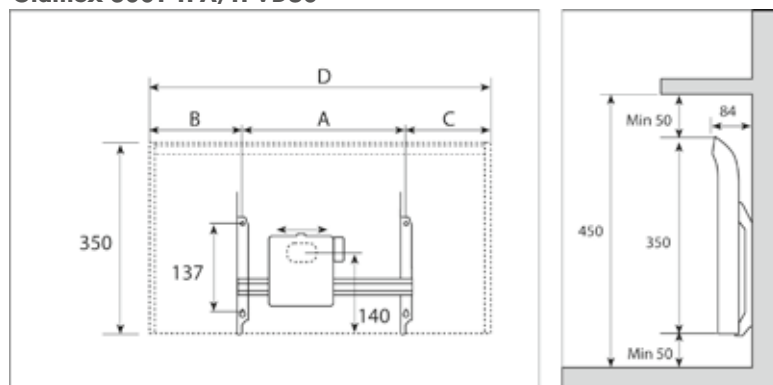

TPA/TPVD	Watt	B	A	C	D
TPA/TPVD 04	400	116	202	185	503
TPA/TPVD 06	600	163	302	186	651
TPA/TPVD 08	800	253	302	258	813
TPA/TPVD 10	1000	185	605	185	975
TPA 12	1200	230	605	230	1065
TPA 15	1500	375	605	375	1355
TPA 20	2000	230	1198	241	1669

TPVD60	Watt	B	A	C	D
TPVD60 04	400	253	302	258	813
TPVD60 06	600	230	605	230	1065
TPVD60 08	800	230	1198	241	1669
TPVD60 10	1000	230	1198	241	1669

Glamox 3001 TLO

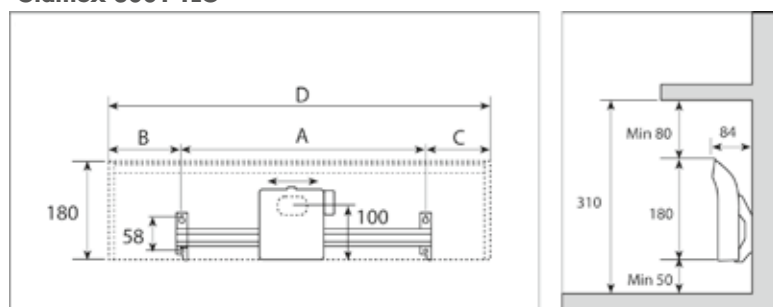

TLO	Watt	B	A	C	D
TLO 03	250	105	202	177	484
TLO 05	500	252	302	250	803
TLO 07	750	219	605	225	1049
TLO 10	1000	409	605	415	1429
TLO 14	1400	275	1198	270	1743

Glamox H30

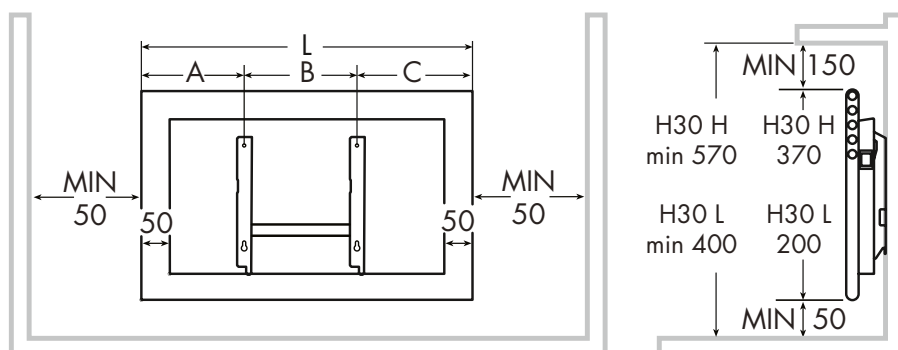

H30	Watt	A	B	C	L
H30 lav	600	249	300	321	870
H30 lav	800	182	600	268	1050
H30 lav	1000	300	600	380	1280
H30 lav	1200	406	600	444	1450
H30 høj	600	194	202	193	589
H30 høj	800	202	302	200	704
H30 høj	1000	230	302	230	762
H30 høj	1200	167	605	162	934
H30 høj	1400	224	605	220	1049
H30 høj	2000	397	605	392	1394

Glamox H25

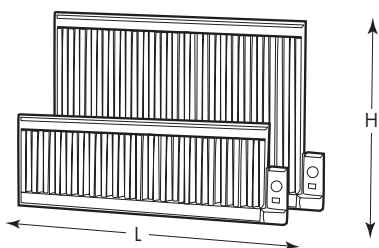

H25	Watt	L	H
H25 lav	400	900	300
H25 lav	600	1140	300
H25 lav	800	1380	300
H25 høj	350	660	600
H25 høj	700	900	600
H25 høj	1000	1140	600
H25 høj	1250	1380	600

Glamox reflektorovn GVR5

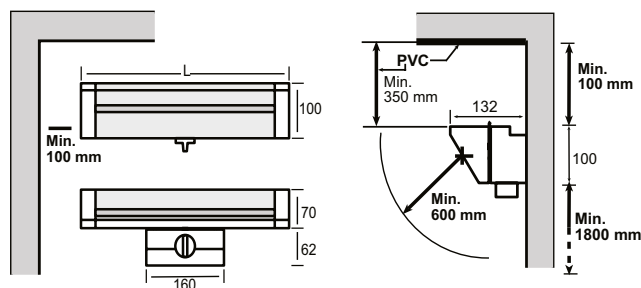

GVR5	L	1 (min.)	2	3	4 (max)
GVR 505	440	100W	200W	300W	500W
GVR 507	605	150W	300W	450W	750W
GVR 510	740	200W	400W	600W	1000W



GLAMOX 3001 - TPA, TPA60, TLO

Elektronisk termostat **ET**

Art. nr. **755222400**

Standard elektronisk termostat med drejeskive. Ved hjælp af TRX opnås automatisk temperatursænkning til 5°C. Styringen sker da fra tidsur, som sender 230V styresignal til TRX.



ET mastertermostat **ETM**

Art. nr. **755222436**

Standard elektronisk mastertermostat og kan styre 10 slaveovne. Styrekabel med 6V signal kommer ud på bagsiden. Slaveovnene skal udstyres med modultype SLA 5/24. ETM kan udstyres med TRX for automatisk temperatursænkning. Alle ovnene i rummet vil arbejde synkront og afgive jævn varme.



Termostattype **ETS 18**

Art. nr. **755222700**

Elektronisk termostat som er beregnet for brug på hoteller og lignende bygninger. Temperaturen kan reguleres mellem 14 og 24 °C, når der tilføres et styresignal på 230 volt på signalindgangen bag på ETS 18. Når denne styrespænding ikke er til stede, vil ETS 18 indstille sig til 18°C uafhængig af, hvad værdien er indstillet til på termostaten. Styringen kan f.eks. ske fra et nøglekortsystem, hvis det er monteret i rummet.



Termostattype **DT**

Art. nr. **755222410**

Digital elektronisk termostat med automatisk dag- og natsænkning. Programmet i termostaten er forhåndsindstillet med 5 dages dagsænkning og 7 nætters natsænkning. Tidspunktet for start af dag- og natsænkning og antal timer kan indstilles frit. Programmet kan overstyres, hvis det ønskes.



Termostattype **DTM**

Art. nr. **755222438**

Digital mastertermostat og kan styre 10 slaveovne. Styrekabel med 6V signal kommer ud på bagsiden. Slaveovnene skal udstyres med modultype SLA 5/24. Alle ovnene i rummet vil arbejde synkront og afgive jævn varme.



Termostattype **CRG**

Art. nr. **910066**

Radiostyret termostat. Modtager signal fra HARMONY 5000 om hvilken temperatur, termostaten til enhver tid skal holde.



Termostattype **CRMG**

Art. nr. **910068**

Radiostyret mastertermostat. Modtager signal fra HARMONY 5000 om hvilken temperatur, termostaten til enhver tid skal holde. Mastertermostaten kan styre 10 slaveovne. Styrekabel med 6V signal kommer ud på bagsiden. Slaveovnene skal udstyres med modultype SLA 5/24. Alle ovnene i rummet vil arbejde synkront og afgive jævn varme.



Elektronisk termostat **EV**

Art. nr. **755222450**

Standard elektronisk stænkæt termostat (IP24). Benyttes sammen med ovnene Glamox 3001 TPVD og TPVD60.



GLAMOX 3001 - TPVD, TPVD60
Stænkæt ovn til brug på badeværelser og andre vådrum.



TRX 5°C sækning Art.nr. **755310000**
 TRX 15°C sækning Art.nr. **755340000**
 TRX sækningssystem til ET termostat. Modul
 for 5°C eller 15°C temperatursækning.

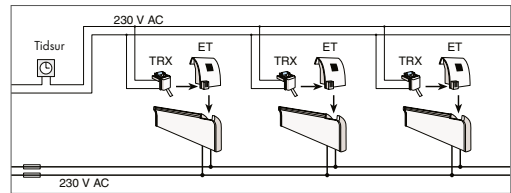

TRX 5°C sækning Art.nr. **755310000**
 TRX 15°C sækning Art.nr. **755340000**
 TRX sækningssystem til ET termostat. Modul
 for 5°C eller 15°C temperatursækning.

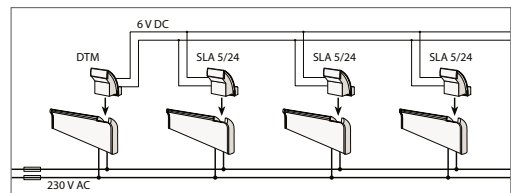
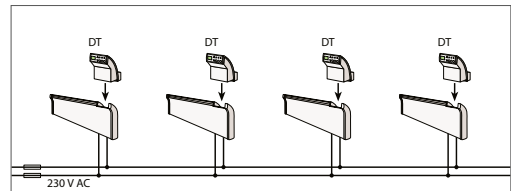
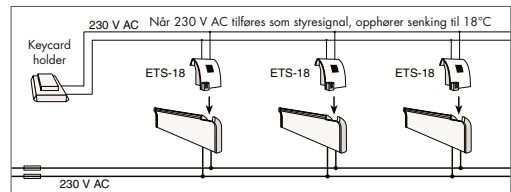
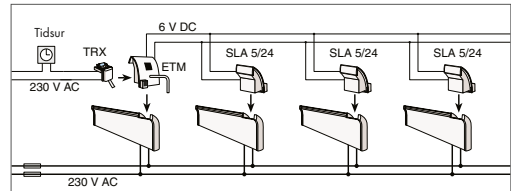

HARMONY 5000
 Programmerbart styringssystem som
 kommunikerer med radiostyrede termostater og
 relæer.
 CTG Art. nr. **910060**

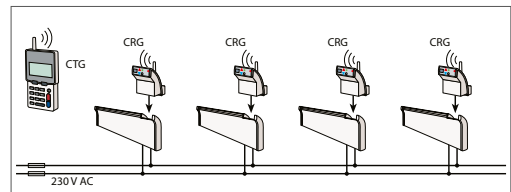

HARMONY 5000
 Programmerbart styringssystem som
 kommunikerer med radiostyrede termostater og
 relæer.
 CTG Art. nr. **910060**

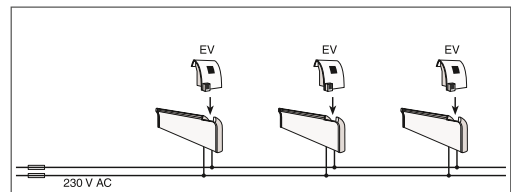
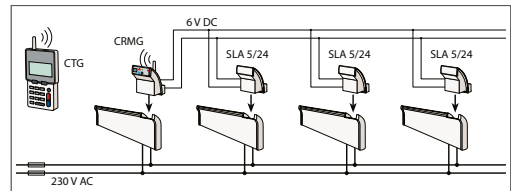



Modul **SLA 5/24** Art.nr. **755222432**
 Modul der styres af separat signal på 5-24V AC eller DC. Signalindgang bag på. Alle Glamox mastertermostater og andre styresystemer med signal 5-24V kan benyttes til styring af SLA 5/24.

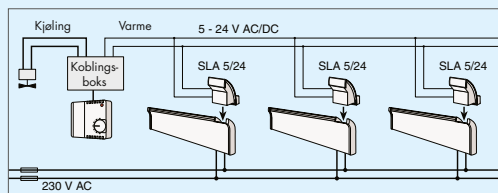

Slavemodul **SLA 230** Art.nr. **755222430**
 Modul der styres af separat signal på 230V. Signalindgang bag på.

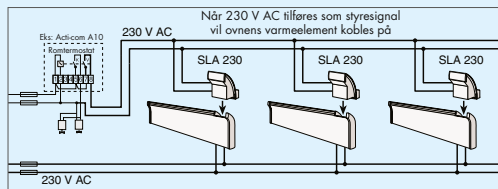

Slavemodul **SLX** Art.nr. **755222470**
 Slavemodul til ovne der styres på egen varmekurs af en separat central rumtermostat. Hvis den centrale termostat er elektronisk, vil der oftest være behov for en bundlast på varmekursen.

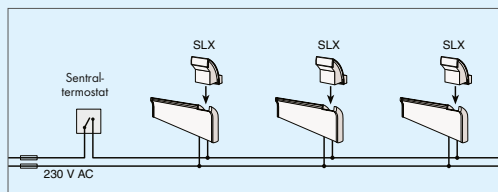

Slavemodul **EIB** Art.nr. **912400**
 Modul der styres af et signal i spændingsområdet 3,5V-5V er tilført på EIB-slavens indgang så varmeelementet vil slå til og fortsætte med at varme, så længe der er signalspænding.

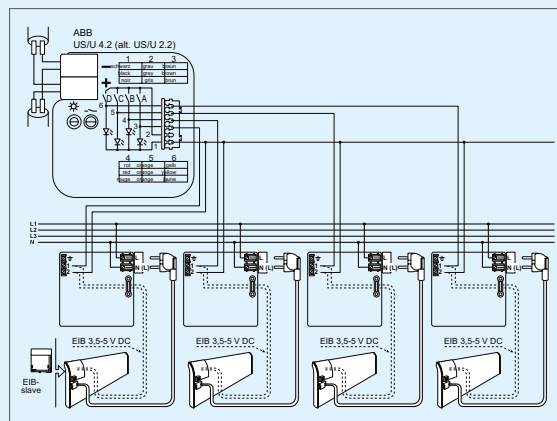

SFG vægmonteret gulvvarmestmostat, Art. nr. 910100
 Radiostyret vægmonteret termostat for gulvvarme med indbygget rumføler. Gulvføler følger med som standard. Indbygget relæ for 16 Ampere og kan styre alle typer varme.



SMG vægmonteret mastertermostat, Art. nr. 910105
 Radiostyret master vægmonteret termostat med indbygget rumføler. Et styresignal på 6V kan også styre elektroniske relæer for regulering af alle typer varme.



SXG vægmonteret relæ for fast installation, Art. nr. 910110
 Radiostyret vægmonteret relæ for styring af belysning og apparater som er tilkøbt relæet med faste installationer.



COG-e fleksibelt relæ med ledning, stik og 2-vejs stikkontakt, Art. nr. 910074
 Belysning og apparater der er tilkøbt den faste installation med SXG, eller til stikkontakt med COG-e kan styres fra Glamox HARMONY. Hvis det ønskes, kan hver modtager også styres lokalt, uafhængig af fjernkontrollen. For motorvarmer, radio, TV og andre apparater.



HOVEDKONTOR

Glamox Luxo Lighting AS

Baldershøj 5
DK-2635 Ishøj

Tlf.: +45 43 55 02 60
Faks: +45 43 55 02 70

www.glamox.dk/varme