

GLAMOX VARME – FORDI DET LØNNER SEG

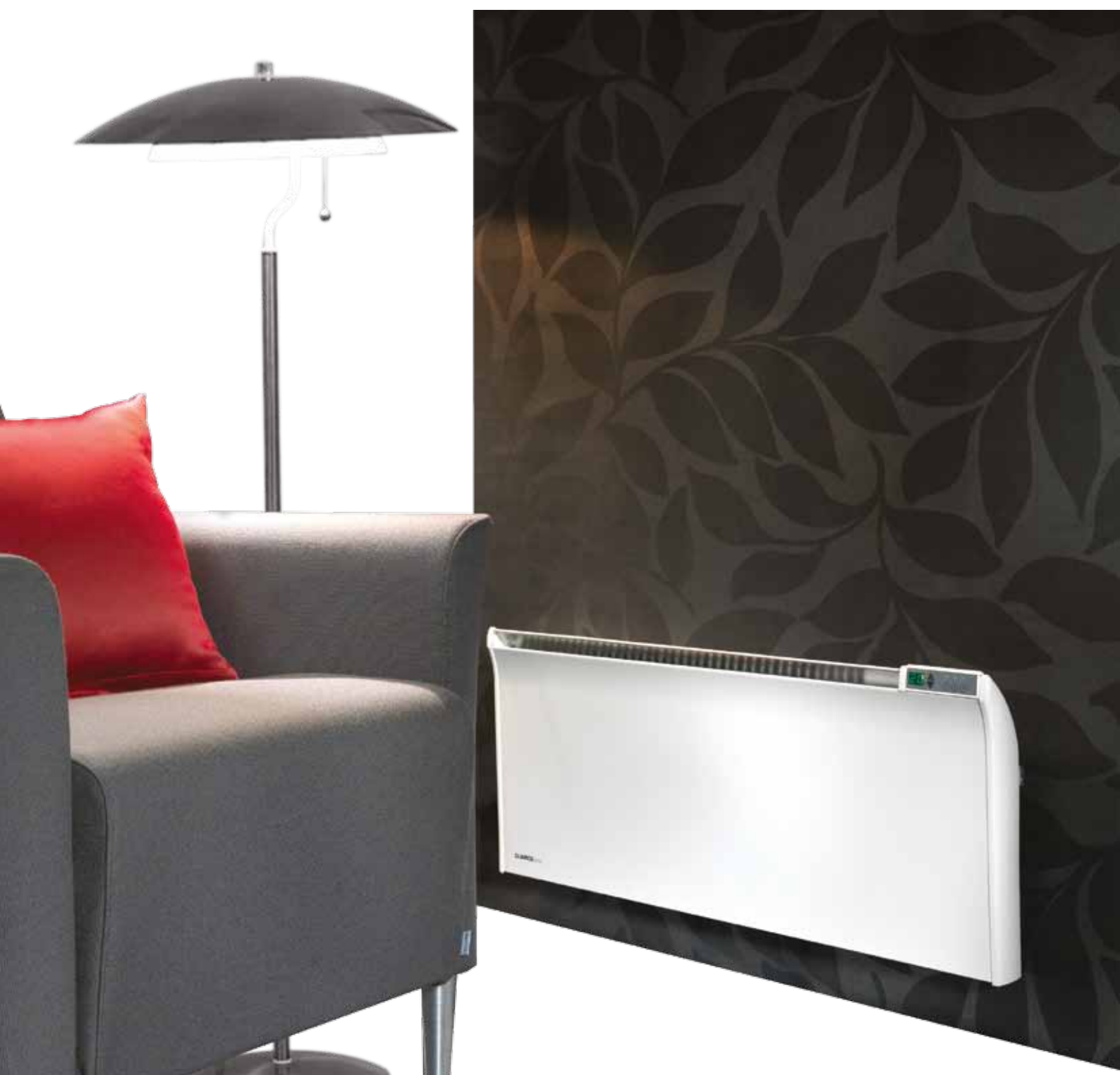

Glamox Varme - fordi det lønner seg

Behold varmen - reduser utgiftene

Undersøkelser viser at energiforbruket til romoppvarming kan reduseres med 25% ved dag- og nattsinking. For skoler, kontor og andre bygg som ikke er i bruk om natten og i helger, kan besparelsen bli 40-50%. Med slike besparelser vil Glamox HARMONY 5000 i løpet av kort tid være en svært lønnsom investering.

GLAMOX varmeovner leveres i mange modellvarianter for boliger og næringsbygg. Vi har varmeovner og styringssystemer som passer ditt behov. Ta kontakt med din lokale elektriker.

www.glamox.no/varme

Det er utvist stor omhu for å sikre at illustrasjoner og tekniske spesifikasjoner i denne brosjyren er korrekte på utgivelsestidspunktet.

Glamox tar forbehold om produksjonsmessige og tekniske endringer på produkter som er oppgitt i denne brosjyren, endringer av sortiment og trykkfeil. Glamox fraskriver seg ethvert ansvar for de følger slike feil måtte medføre for brukerne av brosjyren.

GLAMOX VARME - 2010

Glamox Varme - fordi det lønner seg

Behold varmen - reduser utgiftene



Glamox varmeovner har fokus på design, brukervennlighet og energieffektive løsninger. Du får en ovn som passer inn i ditt miljø, er enkel å betjene og reduserer strømutfgiftene dine.

Glamox Varme får du kjøpt hos din lokale elektriker.

Besøk oss på www.glamox.no/varme.



Innhold

Glamox Harmony 5000 styresystem	4 - 7
Glamox 3001 klassisk ovn.....	8 - 11
Glamox H30 design ovn	12 - 13
Glamox H25 oljeovn	14 - 15
Glamox GVR reflektorovn.....	16
Produktoversikt	17 - 19
Målskisser	20 - 21
Glamox systemløsninger	22



Med Glamox Harmony 5000 har du full kontroll over temperatur, lys og elektriske apparater. Med Glamox Harmony 5000 bestemmer du temperaturen i hvert enkelt rom. Lun og god varme når du er tilstede og lav energisparende temperatur når du sover eller rommet ikke er i bruk. Enkelt menyvalg gjør det enkelt å programmere for nettopp ditt behov. Glamox Harmony 5000 kan benyttes i alle typer bygninger hvor varme og elektriske apparater skal styres. Boliger, leiligheter, barnehager, skoler, kontorer, institusjoner eller hytter.



Gjør det enkelt å bruke et avansert styringsystem

Muligheter med Glamox HARMONY 5000



DAG- OG NATTSENKING

Dag- og nattsenkning tilpasset ditt behov. Du kan fritt velge temperatur og tider for når det skal være lunt og behagelig og når det skal være en lav og energisparende temperatur. Programmet du lager kan enkelt endres om det er ønskelig.



PERIODESTYRING VED FRAVÆR

Periodestyring for enkelt å spare energi ved fravær i helger, ferier og dager hvor boligen eller bygget ikke er i bruk. Noen få tastetrykk, og du kan få temperaturen i dyp dvale det antall dager og timer du ønsker. Dette gir betydelig energisparing i løpet av et år.



LETT Å SE, LETT Å ENDRE

Lette å se og endre de programmer som er lagt inn. Skjermen viser med grafikk og tekst hva som gjelder for den enkelte sone. Like enkelt kan du endre de verdiene som ikke lenger passer.



MEGET FLEKSIBELT

Et elvarmesystem er fleksibelt, enkelt å montere og endre ved ombygging når familien øker eller noen flyter ut. Ved slike endringer er det enkelt å tilpasse Glamox Harmony 5000 til dine gjeldende behov.



BARNESIKRING

Barnesikkert er et begrep som Glamox Harmony 5000 tar hensyn til. Fra sentralen kan alle termostater og relé låses mot lokal betjening. Denne funksjonen er viktig i barnehager, skoler og andre institusjoner.



TILPASSET KONTORER

På kontor, institusjoner og næringsbygg kan det være aktuelt å la de som jobber overtid på en enkel måte styre varmen i noen timer. Glamox Harmony 5000 har en slik funksjon hvor kun ett trykk gir normal temperatur i fem timer og deretter tar systemet igjen over og følger programmet.

Glamox HARMONY 5000

Gjør det enkelt å bruke et avansert styringssystem

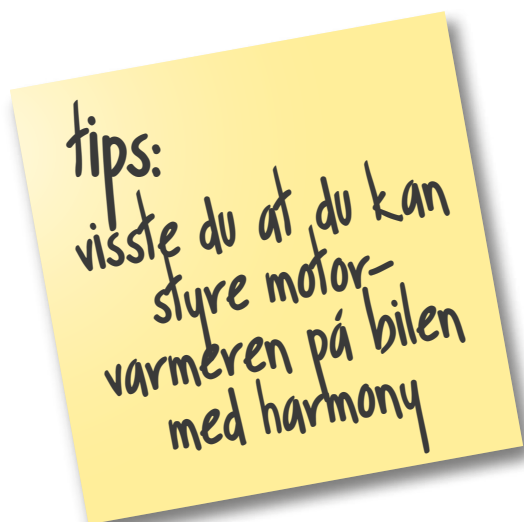

Programmeringen skjer ved at Harmony 5000 stiller spørsmål som du besvarer ved tastetrykk, eller ved å legge inn verdier med talltastene. Når du har ønskede verdier trykker du OK, og aktiviserer den automatiske styringen. Bli det behov for å overstyre programmet er det muligheter både med "her og nå" knappene, eller ved å bruke "periodestyring" f.eks ved fravær i helger og ferier.

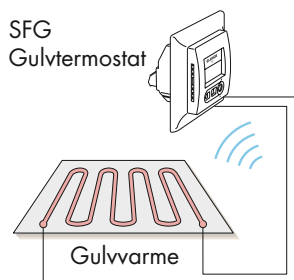

Glamox 3001 med
CRG termostat



Hva kan du spare?

Undersøkelser viser at energiforbruket til romoppvarming reduseres med 25% ved dag- og nattsenking. For skoler, kontor og andre bygg som ikke er i bruk om natten og i helger, kan besparelsen bli 40-50%. Med slike besparelser vil Harmony i løpet av kort tid være en svært lønnsom investering.

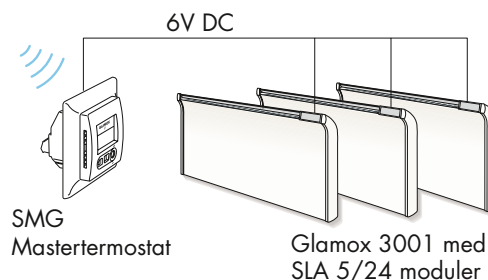

Rimelig og effektivt!

I rekken av tiltak myndighetene anbefaler for mer energieffektivitet, er styresystem av typen Harmony 5000 et av de rimeligste og mest effektive du kan gjennomføre. Og det hele kan du gjøre selv, eller ved noe hjelp av en elektrofachmann.

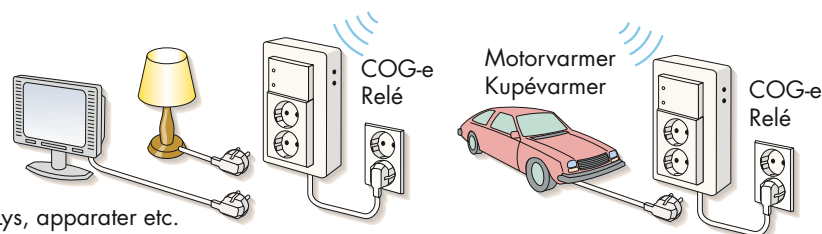

Nye byggeforskrifter stiller krav om "Natt- og helgesenking av innnetemperatur til 19°C for de bygningstyper der det kan skilles mellom natt, dag og helgedrift.

Ring hytta varm med Glamox GSMG

Med Glamox GSMG og Harmony 5000 kan du sende sms-meldinger til hytta eller huset og slå på varmen, slik at det er godt og varmt når du kommer frem. Du kan lese av temperaturen ute og inne, og regulere innnetemperaturen slik at den blir nøyaktig slik du ønsker. Systemet kan også varsle brann- og innbrudd med sms-meldinger til din mobil når det oppstår en slik situasjon.



Gjør det enkelt å bruke et avansert styringssystem



HARMONY 5000 CTG REMOTE CONTROL, El.nr. 5420880

Programmerbar fjernkontroll som kommuniserer med og styrer andre radiostyrte termostater og reler. Glamox HARMONY 5000 gjør det enkelt å bruke et avansert styringssystem.



HARMONY 5000 GSM/CTG COMPLETE, El.nr. 5420894

En GSM enhet tilkobles CTG fjernkontrollen. Du vil være i stand til å sende og motta SMS fra din "hytte". Send SMS med beskjed om ønsket temperatur eller avles temperatur inne eller ute.



HARMONY 5000 REPEATER, El.nr. 5420879

Dersom det er behov for ekstra rekkevidde for radiosignalene kan en repeater/signalforsterker plasseres mellom CTG fjernkontrollen og de mest fjernliggende mottagere.

Rekkevidden kan økes til omtrent det dobbelte om Repeater benyttes.



CRG radiostyrt termostat, El.nr. 5420881

Radiostyrt plugg-inn termostat for fjernkontroll av Glamox 3001 ovn. Mottar signal fra HARMONY 5000 om hvilken temperatur termostaten til enhver tid skal holde.



CRMG radiostyrt mastertermostat, El.nr. 5420883

Radiostyrt plugg-inn master termostat for fjernkontroll av Glamox 3001 ovn. Mottar signal fra HARMONY 5000 om hvilken temperatur termostaten til enhver tid skal holde. Kan styre opp til 10 slaveovner. Slaveovnene må utstyres med slavemodul SLA 5/24.

En fin løsning når flere ovner monteres i samme rom. Alle ovnene vil arbeide synkront og avgi varme jevnt til rommet.



SFG veggmontert termostat for gulvvarme, El.nr. 5420878

Radiostyrt veggmontert termostat for gulvvarme med innebygd romføler. Gulvføler følger med som standard. Innebygget relé for 16 Ampere og kan styre alle typer varmelast.



SMG veggmontert mastertermostat, El.nr. 5420896

Radiostyrt master veggmontert termostat med innebygd romføler. Et styresignal på 6V kan også styre elektroniske relé for regulering av alle typer varmelaster.



SXG veggmontert relé for fast installasjon, El.nr. 5420898

Radiostyrt veggmontert relé for styring av belysning og apparater som er tilkoblet reléet med faste installasjoner.



COG-e relé med ledning, plugg og 2-veis stikkontakt, El.nr. 5420887

Belysning og apparater som er tilkoblet den faste installasjonen med stikkontakt med COG-e kan styres fra Glamox HARMONY. Om det er ønskelig kan hver mottager også styres lokalt, uavhengig av fjernkontrollen. For kupe- og motorvarmer, radio, TV og andre apparater.



Et funksjonelt design med en buet front gjør at varmen raskt sendes ut i rommet. Unngå brent støv og sotstriper på veggen. Glamox 3001 er en barnevennlig ovn uten skarpe kanter. Varianten TPVD60 har lav overflatetemperatur for bruk i barnehager og på barnerom.

tips:

glamox 3001 leveres i barnevennlig versjon med lav overflatetemperatur

Glamox 3001

Funksjonell, fleksibel og barnevennlig

Glamox 3001 er din mest funksjonelle og fleksible ovn. Laget for bruk i hjem og næringsbygg. Ovnene har minimal støvforbrenning på grunn av stor kjøleflate på elementet. Den har ingen skarpe kanter og en glatt og holdbar overflate. Ovnene er sikret mot overoppheting og deksel over regulering hindrer uønsket endring av temperaturen. Modellen TPVD60 er lavtemperert og et godt alternativ på barnerommet. Glamox 3001 kan enkelt løsnes fra veggfestet i overkant, for så å vippes frem, noe som forenkler renholdet.

Ovnene er tilpasset for "plugg inn" termostater. Du kan velge mellom mange ulike termostater. Alt fra enkle elektroniske, til de mest avanserte

for sentral regulering. Blant annet for automatisk fjernstyring fra Glamox Harmony 5000.

Ovnene leveres i flere effekter fra 300 watt til 2000 watt. De er enkle å montere og leveres med separat veggfeste med påmontert koblingsboks for fast montasje. Koblingsboksen er flyttbar i sideretning. Ovnene kan tilkobles spennig enten via den medfølgende koblingsboks eller direkte i stikkkontakten med ledningen med plugg som kommer ut bak på ovnene.



Sørg for at gardiner ikke stopper luftgjennomstrømningen i ovnen, benytt gardinbøyle.



Ved å benytte deksel over termostaten forhindrer du at innstilt temperatur blir feil innstilt ved et uhell.



Glamox TPVD60 har lav overflatetemperatur for bruk på barnerom.



TPA og TLO er laget for bruk i hjem og næringsbygg. TPA er 35 cm høy, TLO er 18 cm høy og begge leveres i flere effekter fra 300W til 2000W. Du kan velge ulike termostater. Alt fra enkle elektroniske, til de mest avanserte fore sentral regulering. Blant annet for fjernkontroll fra Glamox Harmony.

tips:

i et bolighus kan du spare 20-25% av fyringsutgiftene ved å utnytte dag-/nattsinking



ET

ET er en elektronisk og lysløs termostat. Den gir nøyaktig og jevn temperatur og reduserer energibruken med 8-10% i forhold til mekaniske termostater.



DT

DT senker automatisk temperaturen om natten, og om dagen dersom boligen ikke er i bruk. Du velger selv lengde på senkeperiodene og antall grader senking. En ytterligere reduksjon av energi til oppvarming med 20% er mulig med automatisk dag- og nattsenking på hver enkelt ovn.



CTG

CTG er en radiostyrt termostat som gir den beste komforten og de laveste fyringsurgiftene. Enkel programmering gir optimal energibruk. Ved fravær i helger og ferier kan systemet kutte betydelig ned på energibruken til oppvarming. CTG styres av Glamox Harmony 5000 GSMG som sørger for trådløs fjernstyring av ovner, gulvvarme og av-på kontakter.



Ekstra sikring mot overoppheting og mulighet for gardinbøyle.

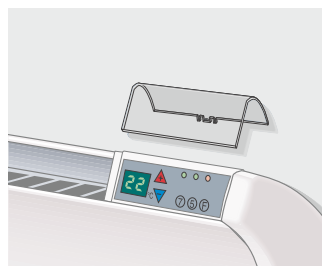

Deksel for barnesikring av termostat.

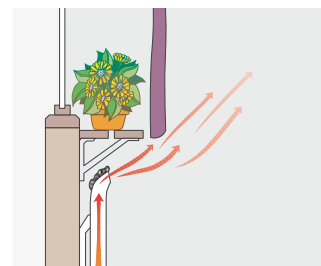

Frontutslipp reduserer faren for misfargede vegger og gir god varmfordeling.

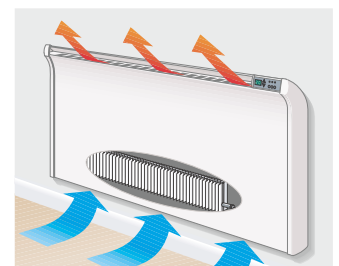

Element med stor overflate og den spesielle Glamox varmeprofilen gir effektiv oppvarming.



Glamox H30 er en ny serie panelovner med tidsriktig design og farger som tilfører rommet en kreativ kontrast. Ovnene har en enkel og oversiktlig regulering. Lettleste lysende tall viser til enhver tid hvilken temperatur varmeovenen er innstilt på. Glamox H30 leveres i fargene hvit, rød, sort eller grå.

Valget er ditt...

tips:
visste du at den mest miljøvennlige energien er den du ikke bruker - bruk dag- og nattsenkning!

Glamox H30

Energieffektiv og tidsriktig design

Glamox H30 er en nye serie panelovner med tidsriktig design, og farger som tilfører rommet en kreativ kontrast. Fargevalg gir mulighet til å fremheve produktet i stedet for å nøytralisere det i interiøret. Glamox H30 er like velegnet i alle typer interiør, og garanterer den gode lune varmen som Glamox Varme er kjent for.

Det er også lagt stor vekt på brukervennlighet. Lettlesle lysende tall viser temperatur og valgmuligheter ved programmering. Knappene for reguleringer plassert lett tilgjengelig, høyt oppe på ovnen. Ovnen er sikret mot overoppheting med overtemperatursikring med automatisk tilbakekobling.

Energi- og miljø er i fokus. Ovnene leveres med integrert digital termostat som automatisk kan senke temperaturen om natten og om dagen hvis dette ønskes. Noe som gir opp til 20% reduksjon av energiforbruk til oppvarming.

Ovnene leveres i flere effekter fra 600 watt til 1200 watt. Den er enkel å montere og leveres med separat veggfeste. Ovnen tilkobles med medfølgende ledning med plugg.



A photograph of a living room. In the center, a white radiator is mounted on a light grey wall. To the left, a green armchair is partially visible. Above the radiator, a framed abstract painting hangs on the wall. To the right, two green glass bottles serve as vases for dried flowers. A window with white blinds is on the far left. The floor is light wood, and a white shag rug is in the foreground.

Oljefylt veggovn brenner ikke støv og er et populært valg for astmatikere og allergikere. Termostaten holder temperaturen i rommet nøyaktig på det nivået du selv velger. Oljefylt veggovn er et godt alternativ som varmekilde i din bolig enten du skal renovere eller bygge nytt. Lav overflatetemperatur og jevn spredning av varmen gir deg et godt inneklima og en god luftkvalitet.

tips: visste du at med litt redusert romtemperatur oppleves luften renere og friskere? samtidig sparer du energi og penger.

Glamox H25

For et godt inn klima

Glamox H25 bidrar til et godt inn klima med høy varmekomfort. En stor del av den kalde årstiden tilbringer vi innendørs og da er det viktig med riktig ventilasjon for god luftkvalitet og jevn og god oppvarming. Glamox oljefylte radiatorer tilfører varme på en skånsom, effektiv og behagelig måte. Termostaten holder temperaturen i rommet nøyaktig på det nivå du selv velger.

Radiatorer har stor overflate slik at varme lettere kan overføres til luften som strømmer forbi og bringes raskt og effektivt ut i rommet hvor du trenger varmen. Samtidig gir det jevn og lav temperatur på alle overflater.

Glamox oljefylte radiatorer er fylt med termisk olje som kan resirkuleres. De øvrige deler som inngår i produktene kan gjenvinnes når radiatorene

etter mange tiår kanskje skal byttes ut. Levetiden for Glamox oljefylte radiatorer er meget lang og det er knapt behov for vedlikehold ut over rengjøring.

Ovnene leveres med integrert elektronisk termostat som automatisk regulerer temperaturen til ønsket nivå.

Ovnene leveres i flere effekter fra 350 watt til 1250 watt. Den er enkel å montere og leveres med separat veggfeste. Ovnene tilkobles med medfølgende ledning med plugg.



Glamox GVR

Rask og jevn strålevarme

Effektivt element og godt varmeteknisk design gjør at varmen raskt og jevnt brer seg ut i rommet. Robust pulverlakkert overflate. GVR5 har 4 effektrinns, og forniklet reflektor som gir god spredning av varmestrålene. Ideell til bruk på bad.

Forleng utekosen ved kjølige sommerkvelder eller klare høstdager. GVR5 kan også brukes under tak på verandaer og terrasser.

Reflektorovnen må monteres minimum 180 cm over gulv og er vanligvis brukt for fast installasjon.

Dersom separat reguleringsbryter brukes, skal denne være for ulike element.



tips:
- visste du at gvr5
også kan brukes
under tak på
verandaer og terrasser





TPA med ET-termostat

Høy ovn 35 cm med termostat.
Normaltemperert maks 90°C.
IP20. Dobbelisolert kl. II.

Type	Effekt	El. nr.
TPA 04 ET	400W	5420824
TPA 06 ET	600W	5420825
TPA 08 ET	800W	5420826
TPA 10 ET	1000W	5420827
TPA 12 ET	1200W	5420828
TPA 15 ET	1500W	5420829
TPA 20 ET	2000W	5420840



TPA uten ET-termostat

Høy ovn 35 cm uten termostat.
Normaltemperert maks 90°C.
IP20. Dobbelisolert kl. II

Type	Effekt	El. nr.
TPA 04	400W	5420817
TPA 06	600W	5420818
TPA 08	800W	5420819
TPA 10	1000W	5420820
TPA 12	1200W	5420821
TPA 15	1500W	5420822
TPA 20	2000W	5420823



TLO med ET-termostat

Lav ovn 18 cm med termostat.
Normaltemperert maks 90°C.
IP20. Dobbelisolert kl. II.

Type	Effekt	El. nr.
TLO 03 ET	250W	5420861
TLO 05 ET	500W	5420862
TLO 07 ET	750W	5420863
TLO 10 ET	1000W	5420864
TLO 14 ET	1400W	5420865



TLO uten ET-termostat

Høy ovn 18 cm uten termostat.
Normaltemperert maks 90°C.
IP20. Dobbelisolert kl. II.

Type	Effekt	El. nr.
TLO 03	250W	5420855
TLO 05	500W	5420857
TLO 07	750W	5420858
TLO 10	1000W	5420859
TLO 14	1400W	5420860



TPVD med EV-termostat

Høy ovn 35 cm for våtrom
påmontert EV-termostat.
Normaltemperert maks 90°C.
IP24. Dobbelisolert kl. II.

Type	Effekt	El. nr.
TPVD 04 EV	400W	5420851
TPVD 06 EV	600W	5420852
TPVD 08 EV	800W	5420853
TPVD 10 EV	1000W	5420854



TPVD60 uten termostat

Høy ovn 35 cm.
Lavtemperert maks 60°C.
IP24. Dobbelisolert kl. II.

Type	Effekt	El. nr.
TPVD60	400W	5420617
TPVD60	600W	5420618
TPVD60	800W	5420619

Glamox Varme

Tilbehør Glamox 3001 - Produktoversikt



**Gardinbøylar
høye ovner**

Type
TPC 04 gardinbøyle for 400W
TPC 06 gardinbøyle for 600W
TPC 08 gardinbøyle for 800W
TPC 10 gardinbøyle for 1000W
TPC 12 gardinbøyle for 1200W
TPC 15 gardinbøyle for 1500W
TPC 20 gardinbøyle for 2000W

El. nr.
5420606
5420607
5420608
5420609
5420612
5420613
5420614



**Gardinbøylar
lave ovner**

Type
TLC 03 gardinbøyle for 250W
TLC 05 gardinbøyle for 500W
TLC 07 gardinbøyle for 700W
TLC 10 gardinbøyle for 1000W
TLC 14 gardinbøyle for 1400W

El. nr.
5420871
5420872
5420873
5420874
5420875



**Føtter for
frittstående ovner**

Type
Gulvfoot for lav ovn (TLO)
Gulvfoot for høy ovn (TPA)

El. nr.
5420771
5420770



Deksel

Type
Deksel, passer alle termostater

El. nr.
5420776



Glamox reflektorovn

Type	Effekt	El. nr.
GVR 505 reflektorovn uten reg.bryter	500W	5420377
GVR 507 reflektorovn uten reg.bryter	750W	5420379
GVR 510 reflektorovn uten reg.bryter	1000W	5420381

Type	Effekt	El. nr.
GVR 505 reflektorovn med reg.bryter	500W	5420378
GVR 507 reflektorovn med reg.bryter	750W	5420380
GVR 510 reflektorovn med reg.bryter	1000W	5420382



Glamox H30

Høy ovn høyde 37 cm

Lav ovn høyde 20 cm

Type	Hvit	Rød	Sort	Grå
GLAMOX H30 H 0600W DT	5419547	5419551	5419555	5419559
GLAMOX H30 H 0800W DT	5419500	5419504	5419507	5419531
GLAMOX H30 H 1000W DT	5419501	5419505	5419508	5419532
GLAMOX H30 H 1200W DT	5419502	5419506	5419509	5419533
GLAMOX H30 H 1400W DT	5419548	5419552	5419556	5419560
GLAMOX H30 H 2000W DT	5419549	5419553	5419557	5419561
GLAMOX H30 L 0600W DT	5419577	5419576	5419574	5419575
GLAMOX H30 L 0800W DT	5419581	5419580	5419578	5419579
GLAMOX H30 L 1000W DT	5419585	5419584	5419582	5419583
GLAMOX H30 L 1200W DT	5419589	5419588	5419586	5419587



Glamox H25

Høy ovn høyde 60 cm

Lav ovn høyde 30 cm

Type	El. nr.
GLAMOX H25 H 1250W ET Hvit	5420683
GLAMOX H25 H 1000W ET Hvit	5420682
GLAMOX H25 H 0700W ET Hvit	5420681
GLAMOX H25 H 0350W ET Hvit	5420680
GLAMOX H25 L 0800W ET Hvit	5420686
GLAMOX H25 L 0600W ET Hvit	5420685
GLAMOX H25 L 0400W ET Hvit	5420684

Tilbehør

BOKS FOR 230V FAST INSTALLASJON	5420687
---------------------------------	----------------

Hvor mye varmeeffekt trenger jeg?

Ovnens effekt	Mildt klima	Normalt/kaldt klima
400W	5 - 8 m ²	4 - 6 m ²
600W	7 - 12 m ²	6 - 10 m ²
800W	10 - 16 m ²	8 - 13 m ²
1000W	12 - 20 m ²	10 - 16 m ²
1200W	14 - 24 m ²	12 - 19 m ²
1500W	18 - 30 m ²	15 - 24 m ²
2000W	24 - 40 m ²	20 - 32 m ²

Glamox Varme

Målskisser

Glamox 3001 TPA/TPVD/TPVD60

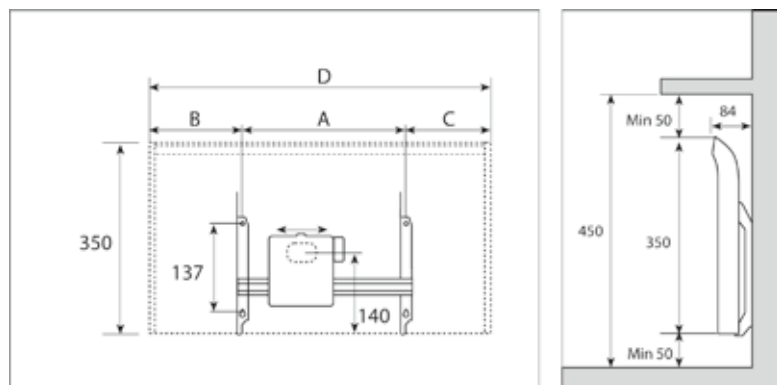

TPA/TPVD	Watt	B	A	C	D
TPA/TPVD 04	400	116	202	185	503
TPA/TPVD 06	600	163	302	186	651
TPA/TPVD 08	800	253	302	258	813
TPA/TPVD 10	1000	185	605	185	975
TPA 12	1200	230	605	230	1065
TPA 15	1500	375	605	375	1355
TPA 20	2000	230	1198	241	1669

TPVD60	Watt	B	A	C	D
TPVD60 04	400	253	302	258	813
TPVD60 06	600	230	605	230	1065
TPVD60 08	800	230	1198	241	1669
TPVD60 10	1000	230	1198	241	1669

Glamox 3001 TLO

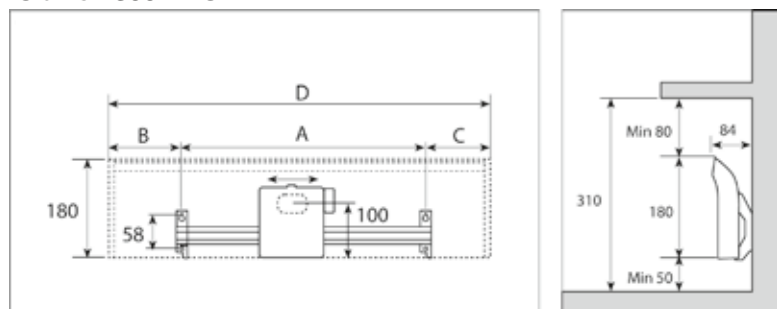

TLO	Watt	B	A	C	D
TLO 03	250	105	202	177	484
TLO 05	500	252	302	250	803
TLO 07	750	219	605	225	1049
TLO 10	1000	409	605	415	1429
TLO 14	1400	275	1198	270	1743

Glamox H30

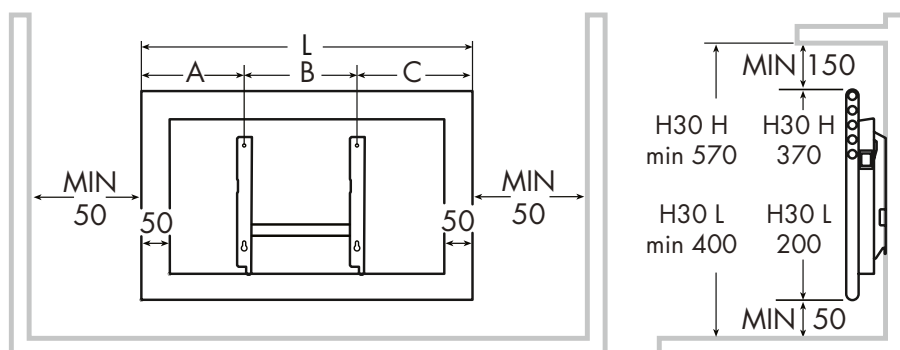

H30	Watt	A	B	C	L
H30 lav	600	249	300	321	870
H30 lav	800	182	600	268	1050
H30 lav	1000	300	600	380	1280
H30 lav	1200	406	600	444	1450
H30 høy	600	194	202	193	589
H30 høy	800	202	302	200	704
H30 høy	1000	230	302	230	762
H30 høy	1200	167	605	162	934
H30 høy	1400	224	605	220	1049
H30 høy	2000	397	605	392	1394

Glamox H25

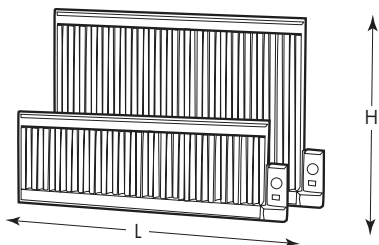

H25	Watt	L	H
H25 lav	400	900	300
H25 lav	600	1140	300
H25 lav	800	1380	300
H25 høy	350	660	600
H25 høy	700	900	600
H25 høy	1000	1140	600
H25 høy	1250	1380	600

Glamox reflektorovn GVR5

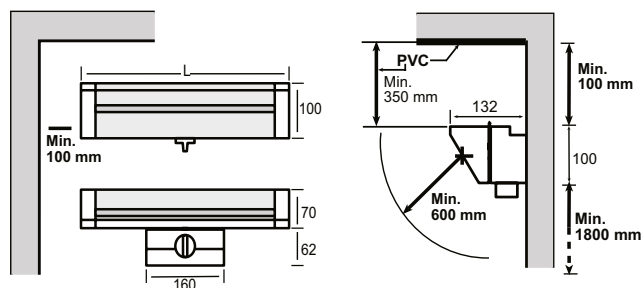

GVR5	L	1 (min.)	2	3	4 (max)
GVR 505	440	100W	200W	300W	500W
GVR 507	605	150W	300W	450W	750W
GVR 510	740	200W	400W	600W	1000W

Glamox Systemløsninger



GLAMOX 3001 - TPA, TPA60, TLO



Elektronisk termostat **ET** El.nr. **5420728**

Standard elektronisk termostat med dreieratt. Ved å ta i bruk TRX kan 5°C automatisk temperatursenkning oppnås. Styringen skjer da fra tidsur som sender 230V styresignal til TRX.



ET master termostat **ETM** El.nr. **5420800**

Standard elektronisk mastertermostat og kan styre 10 slave-ovner. Styrekabel med 6V signal kommer ut på baksiden. Slaveovnene må utstyres med modultype SLA 5/24. ETM kan utstyres med TRX for automatisk temperatursenkning. Alle ovnene i rommet vil arbeide synkront og avgi jevn varme.



Termostat type **ETS 18** El.nr. **5420814**

Elektronisk termostat som er beregnet for bruk i hotell og lignende bygg. Temperaturen kan reguleres mellom 14 og 24 °C når det tilføres et styresignal på 230 volt på signalinngangen bak på ETS 18. Når denne styrespenningen ikke er til stede, vil ETS 18 stille seg inn på 18°C uavhengig av hva verdien innstilt på termostaten. Styringen kan for eksempel skje fra en nøkkkort bryter når en slik er montert i rommet.



Termostat type **DT** El.nr. **5420729**

Digital elektronisk termostat med automatisk dag- og nattsinking. Programmet i termostaten er forhåndsinnstilt med 5 dager dagsinking og 7 netter nattsinking. Tidspunkt for start av dag og nattsinking og antall timer settes fritt. Programmet kan overstyres hvis ønskelig.



Termostat type **DTM** El.nr. **5420802**

Digital mastertermostat og kan styre 10 slaveovner. Styrekabel med 6V signal kommer ut på baksiden. Slaveovnene må utstyres med modultype SLA 5/24. Alle ovnene i rommet vil arbeide synkront og avgi jevn varme.



Termostat type **CRG** El.nr. **5420881**

Radiostyrt termostat. Mottar signal fra HARMONY 5000 om hvilken temperatur termostaten til enhver tid skal holde.



Termostat type **CRMG** El.nr. **5420883**

Radiostyrt mastertermostat. Mottar signal fra HARMONY 5000 om hvilken temperatur termostaten til enhver tid skal holde. Mastertermostaten kan styre 10 slaveovner. Styrekabel med 6V signal kommer ut på baksiden. Slaveovnene må utstyres med modultype SLA 5/24. Alle ovnene i rommet vil arbeide synkront og avgi jevn varme.



GLAMOX 3001 - TPVD, TPVD60
Spruzsikker ovn for bruk i bad og andre våtrom.



Elektronisk termostat **EV** El.nr. **5420780**

Standard elektronisk termostat som er spruzsikker (IP24). Benyttes sammen med ovnene Glamox 3001 TPVD og TPVD60.



TRX 5°C senking El.nr. **5420775**
 TRX 15°C senking El.nr. **5420809**
 TRX senkesett for ET termostat. Modul for 5°C
 eller 15°C temperatursenking.

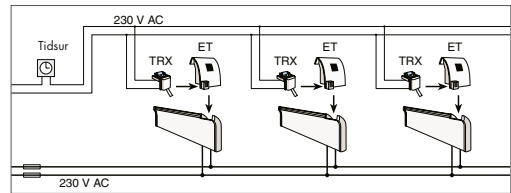

TRX 5°C senking El.nr. **5420775**
 TRX 15°C senking El.nr. **5420809**
 TRX senkesett for ET termostat. Modul for 5°C
 eller 15°C temperatursenking.

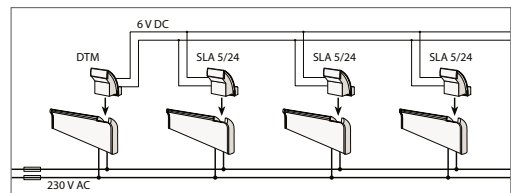
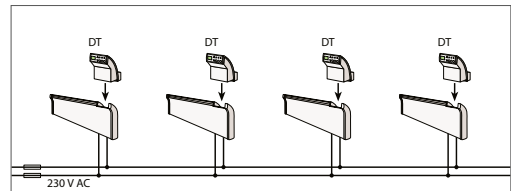
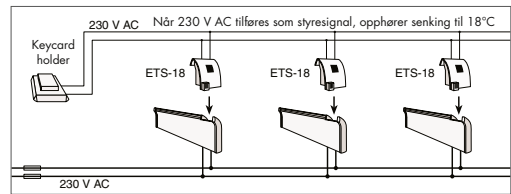
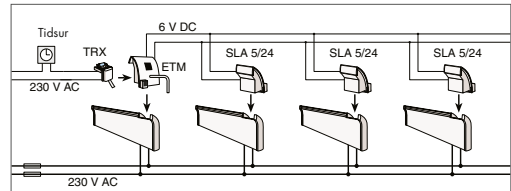

HARMONY 5000
 Programmerbart styringssystem som
 kommuniserer med radiostyrte termostater og
 reléer.
 CTG El. nr. **5420880**

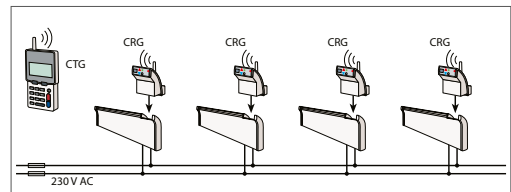

HARMONY 5000
 Programmerbart styringssystem som
 kommuniserer med radiostyrte termostater og
 reléer.
 CTG El. nr. **5420880**

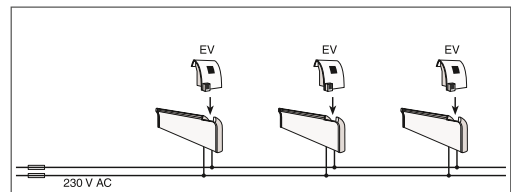
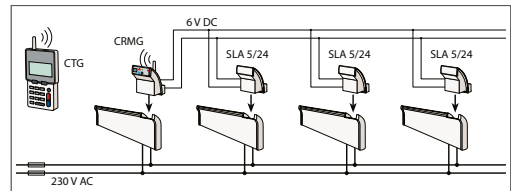



Modul **SLA 5/24** El.nr. **5420792**
 Modul som styres av separat signal på 5-24V AC eller DC.
 Signallingang er bak. Alle Glamox mastertermostater og andre styresystem med signal 5-24V kan benyttes til styring av SLA 5/24.



Slavemodul **SLA 230** El.nr. **5420791**
 Modul som styres av separat signal på 230V.
 Signallingang er bak.



Slavemodul **SLX** El.nr. **5420836**
 Slavemodul for ovner som styres på en egen varmekurs av en separat sentral romtermostat. Er den sentrale termostat elektronisk vil det oftest være behov for en bunnlast på varmekursen.



Slavemodul **EIB** El.nr. **5420830**
 Modul som styres av et signal i spenningsområdet 3,5V - 5V er tilført på EIB-slavens inngang vil varmeelementet slå seg på og vil fortsette å varme så lenge signal spenning er til stede.

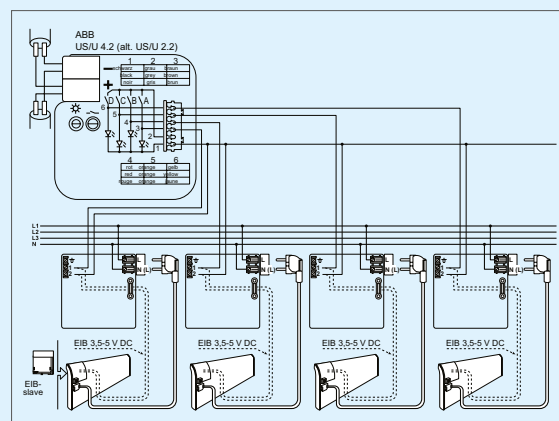
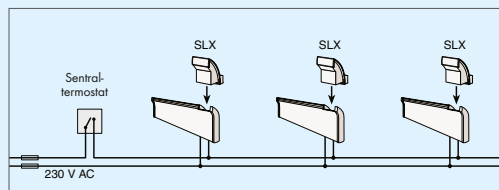
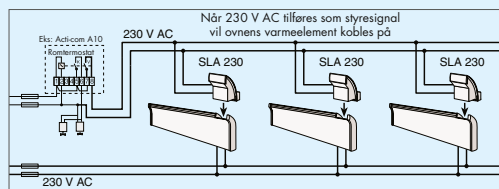
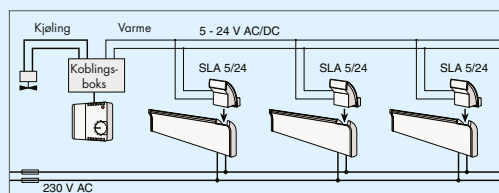

SFG veggmontert termostat for gulvvarme, El.nr. 5420878
 Radiostyrt veggmontert termostat for gulvvarme med innebygd romføler.
 Gulvføler følger med som standard. Innebygget relé for 16 Ampere og kan styre alle typer varmelaster.



SMG veggmontert mastertermostat, El.nr. 5420896
 Radiostyrt master veggmontert termostat med innebygd romføler. Et styresignal på 6V kan også styre elektroniske relé for regulering av alle typer varmelaster.



SXG veggmontert relé for fast installasjon, El.nr. 5420898
 Radiostyrt veggmontert relé for styring av belysning og apparater som er tilkoblet reléet med faste installasjoner.



COG-e relé med ledning, plugg og 2-veis stikkontakt, El.nr. 5420887
 Belysning og apparater som er tilkoblet den faste installasjonen med stikkontakt med COG-e kan styres fra Glamox HARMONY. Om det er ønskelig kan hver mot-tager også styres lokalt, uavhengig av fjernkontrollen. For kupe- og motorvarmer, radio, TV og andre apparater.



HOVEDKONTOR

Glamox Luxo Lighting

Drammensveien 175
Postboks 163 Skøyen
0212 Oslo

Tlf.: 22 02 11 00
Faks: 22 02 11 02

www.glamox.no/varme